

FE9

Urinal Flushplate



- GB** Product Manual
- NL** Producthandleiding
- D** Produkthandbuch
- PO** Podręcznik Produktu

Thank you for purchasing a quality Rada product. To enjoy the full potential of your new product, please take time to read this guide thoroughly, having done so, keep it handy for future reference.

Rada products are precision engineered and should give continued safe and controlled performance, provided:

1. They are installed, commissioned, operated and maintained in accordance with manufacturer's recommendations.
2. Periodic attention is required, when necessary, to maintain the product in good functional order.
3. Rada guarantee this product for 2 years from date of purchase. Provided the product has been installed within the guidelines of this manual and has not been subject to vandalism or abuse.

SAFETY WARNINGS

1. Read all of these instructions.
2. Retain this guide for later use.
3. Pass on this guide in the event of change of ownership of the installation site.
4. Follow all warnings, cautions and instructions contained in this guide.
5. Care is required when making any adjustment to temperature, make sure that the temperature is suitable and has stabilized.
6. Continued use of this product in conditions outside the specification limits given in this manual can cause product damage & potential risk to users.
7. When this product has reached the end of its serviceable life, it should be disposed of in a safe manner, in accordance with current local authority recycling, or waste disposal policy.
8. For safety this product must be commissioned before being put into operation.

Bedankt voor het aanschaffen van een hoogwaardig Rada product. Neem de tijd om deze gids grondig door te lezen, zodat u optimaal kunt genieten van het volledige potentieel van uw nieuwe product. Houd het bij de hand voor toekomstig gebruik.

Rada producten zijn met precisie vervaardigd en moeten blijvende veilige en gecontroleerde prestaties bieden, op voorwaarde dat:

1. Ze worden geïnstalleerd, in bedrijf gesteld, bediend en onderhouden in overeenstemming met de aanbevelingen van de fabrikant.
2. Periodieke aandacht is vereist om, indien nodig, het product in goede functionele staat te houden.
3. Rada geeft gedurende 2 jaar garantie op dit product vanaf de datum van aankoop. Mits het product is geïnstalleerd volgens de richtlijnen in deze handleiding en niet is blootgesteld aan vandalisme of misbruik.

VEILIGHEIDSWAARSCHUWINGEN

1. Lees al deze instructies.
2. Lees deze handleiding voor later gebruik.
3. Geef deze handleiding door in geval de eigenaar van de installatiesite veranderd.
4. Volg alle waarschuwingen, voorzorgsmaatregelen en instructies in deze handleiding op.
5. Wees voorzichtig bij het aanpassen van de temperatuur, zorg ervoor dat de temperatuur geschikt en stabiel is.
6. Het blijven gebruiken van dit product in omstandigheden buiten de specificatiegrenzen van deze handleiding kunnen leiden tot schade aan het product en mogelijk risico voor gebruikers.
7. Wanneer dit product het einde van zijn bruikbare levensduur heeft bereikt, dient het op een veilige manier te worden vernietigd, in overeenstemming met de geldende plaatselijke recyclingprocedures of het beleid voor afvalverwerking.
8. Voor de veiligheid moet dit product geïnstalleerd worden voordat het in gebruik wordt genomen.

D**EINLEITUNG**

Vielen Dank, dass Sie ein Qualitätsprodukt von Rada gekauft haben. Um das volle Potenzial Ihres neuen Produkts nutzen zu können, nehmen Sie sich bitte die Zeit, um diese Anleitung gründlich durchzulesen. Bewahren Sie diese zum späteren Nachschlagen griffbereit auf.

Die präzise konstruierten Rada-Produkte sollten Ihnen lange, zuverlässige Funktion bieten, vorausgesetzt:

1. Sie werden gemäß den Herstellerempfehlungen installiert, in Betrieb genommen, betrieben und gewartet.
2. Bei Bedarf ist regelmäßige Pflege erforderlich, um das Produkt in einem guten Funktionszustand zu erhalten.
3. Rada gewährt für dieses Produkt eine 2-jährige Garantie ab dem Kauf. Vorausgesetzt, das Produkt wurde gemäß den Anleitungen dieses Handbuchs installiert und war weder Vandalismus noch Missbrauch ausgesetzt.

SICHERHEITSHINWEISE

1. Lesen Sie alle diese Hinweise.
2. Bewahren Sie diese Anleitung zur späteren Verwendung auf.
3. Geben Sie diese Anleitung im Fall eines Eigentümerwechsels oder einer Änderung des Installationsortes weiter.
4. Befolgen Sie alle in dieser Anleitung enthaltenen Warnungen, Vorsichtshinweise und Anweisungen.
5. Bei jeder Änderung der Temperatur ist Vorsicht geboten. Stellen Sie sicher, dass die Temperatur geeignet ist und sich stabilisiert hat.
6. Die fortgesetzte Verwendung dieses Produkts unter Bedingungen, die außerhalb der in diesem Handbuch angegebenen Spezifikationen liegen, kann zu Produktschäden und potenziellen Risiken für Benutzer führen.
7. Wenn das Produkt das Ende seiner Lebensdauer erreicht hat, muss es gemäß den geltenden örtlichen behördlichen Vorschriften zu Recycling oder der Abfallentsorgungspolitik auf sichere Weise entsorgt werden.
8. Aus Sicherheitsgründen muss dieses Produkt vor der Verwendung sachgemäß in Betrieb genommen werden.

Dziękujemy za zakup wysokiej jakości produktu firmy Rada. Aby w pełni wykorzystać możliwości produktu, prosimy dokładnie przeczytać niniejszy przewodnik i zachować go do korzystania w przyszłości.

Produkty Rada zostały precyzyjnie zaprojektowane i wykonane, zapewniając nieprzerwaną i stabilną eksploatację pod warunkiem, że:

1. Zostały zainstalowane, oddane do użytkowania i są obsługiwane oraz konserwowane zgodnie z zaleceniami producenta.
2. Zachowanie dobrego stanu technicznego wymaga poświęcenia produktowi uwagi od czasu do czasu.
3. Firma Rada udziela gwarancji na produkt na okres 2 lat od daty zakupu. Warunkiem jest zainstalowanie produktu zgodnie z wytycznymi podanymi w niniejszym podręczniku, prawidłowe eksploatowanie go oraz niedopuszczanie się czynów wandalizmu i niewłaściwego użycia.

OSTRZEŻENIA DOTYCZĄCE BEZPIECZEŃSTWA

1. Przeczytać wszystkie zamieszczone instrukcje.
2. Zachować niniejszy przewodnik do korzystania w przyszłości.
3. Przewodnik należy przekazać dalej w przypadku zmiany właściciela/ miejsca instalacji.
4. Przestrzegać wszystkich ostrzeżeń, ostrzeżeń i instrukcji podanych w przewodniku.
5. Podczas ustawiania temperatury należy zachować ostrożność, upewniając się, że temperatura jest odpowiednia i ustabilizowana.
6. Ciągłe użytkowanie produktu w warunkach wykraczających poza wartości graniczne specyfikacji zamieszczonych w niniejszym podręczniku może spowodować uszkodzenie produktu i stwarzać zagrożenie dla użytkowników.
7. Gdy okres użytkowania produktu dobiegnie końca, należy go usunąć w bezpieczny sposób, zgodnie z aktualnie obowiązującymi przepisami dotyczącymi recyklingu i usuwania odpadów.
8. Ze względów bezpieczeństwa wymagane jest wykonanie procedury oddania produktu do użytkowania przed rozpoczęciem jego eksploatacji.

SPECIFICATIONS / SPECIFICATIE / SPEZIFIKATION / SPECYFIKACJA

GB

Battery	6 VDC
Power Supply	100 - 240V AC ~ 50/60Hz
Water Pressure	0.3 - 10 bar (30 - 1000 kpa)
Flow Rate	20 - 30 l/Min
Water Flow Duration (factory set)	7 Sec
Urinal to opposite Wall Distance	Minimum 1 m

NL

Batterij	6 VDC
Stroomvoorziening	100 - 240V AC ~ 50/60Hz
Waterdruk	0,3 - 10 bar (30 - 1000 kpa)
Stroomsnelheid	20 - 30 l/min
Waterstroom Tijdsduur (fabrieksinstelling)	7 Sec
Urinoir tot tegenoverliggende Muurafstand	Minimaal 1 m

D

Batterie	6 VDC
Netzteil	100 - 240V AC ~ 50/60Hz
Wasserdruck	0,3 - 10 Bar (30 - 1000 kPa)
Durchflussmenge	20 - 30 l/min
Wasserdurchflussdauer (Werkseinstellung)	7 Sek
Entfernung Urinal zur gegenüberliegenden Wand	Mindestens 1m

PO

Bateria	6 V=
Zasilacz	100 - 240V AC ~ 50/60Hz
Ciśnienie wody	0,3 – 10 barów (30 – 1000 kPa)
Natężenie przepływu	20 – 30 l/min
Czas trwania przepływu wody (ustawienie fabryczne)	7 s
Odległość pisuaru od przeciwległej ściany	Minimum 1 m

PACK CONTENTS / INHOUD PAKKET / PACKUNGSINHALT / ZAWARTOŚĆ OPAKOWANIA

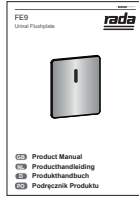
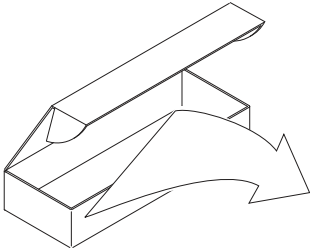

 x 1



 x 1

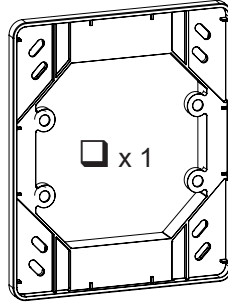

 x 1

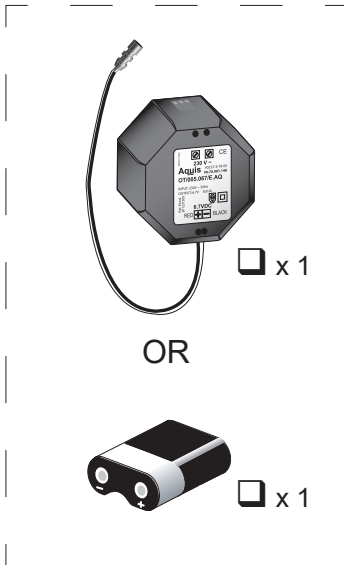

 x 1

OR

 x 1

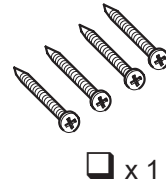

 x 1

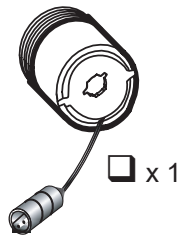

 x 1



 x 1

Do Not Throw Away / Niet Weggooien / Nicht wegwerfen / Nie wyrzucać

GB**INSTALLATION GUIDELINES**

1. Installations must comply with all Local/National Water Supply Authority Regulations/ Byelaws, Electrical Regulations and Building and Plumbing Regulations.
2. **DO NOT** install the product where it may become frozen.
3. **DO NOT** install in an outside environment.
4. **DO NOT** use oil-based, non-setting jointing compounds to make any connections.
5. To eliminate pipe debris it is essential that supply pipes are thoroughly flushed before connecting to the Urinal flush box.
6. Make sure the product is installed, commissioned, operated and maintained in accordance with the recommendations.
7. Conveniently situated inlet isolating valve must be provided for full maintenance.

NL**INSTALLATIE RICHTLIJNEN**

1. Installaties moeten voldoen aan alle Lokale/Nationale waterleidingautoriteit Voorschriften/Verordeningen, Elektrische Voorschriften en Bouw- en Sanitair Voorschriften.
2. Installeer het product **NIET** waar het kan bevriezen.
3. **NIET** installeren in een buitenomgeving.
4. Gebruik **GEEN** op olie gebaseerde, niet-bindende verbindingen om verbindingen te maken.
5. Om puin in de buis te verwijderen, is het essentieel dat de toevoerbuizen grondig worden doorgespoeld voordat ze worden aangesloten op de Urinoir spoelkast.
6. Zorg ervoor dat het product is geïnstalleerd, in bedrijf gesteld, bediend en onderhouden in overeenstemming met de aanbevelingen.
7. Een handig geplaatste inlaat isolatieklep moet worden geleverd voor volledig onderhoud.

D**INSTALLATIONSHINWEISE**

1. Die Installation muss allen lokalen/nationalen Vorschriften der Wasserversorgungsbehörde/Statuten, elektrotechnische Vorschriften sowie den Bau- und Sanitärvorschriften entsprechen.
2. Installieren Sie das Produkt **NICHT** an einem Ort, an dem es einfrieren könnte.
3. Installieren Sie das Produkt **NICHT** im Außenbereich.
4. Verwenden Sie **KEINE** auf Öl basierenden, nicht härtenden Fugenmassen zum Herstellen von Verbindungen.
5. Um Ablagerungen in den Rohren zu beseitigen, ist es wichtig, die Rohre vor dem Anschließen des Urinals gründlich zu spülen.
6. Stellen Sie sicher, dass das Produkt gemäß den Empfehlungen installiert, in Betrieb genommen, verwendet und gewartet wird.
7. Für die vollständige Wartung muss ein bequem zu erreichendes Einlassabsperrentil vorhanden sein.

PO WYTYCZNE DOTYCZĄCE INSTALACJI

1. Instalacje muszą być zgodne z wszelkimi lokalnymi i krajowymi przepisami dotyczącymi wodociągów, przepisami dotyczącymi instalacji elektrycznych, a także rozporządzeniami oraz regulacjami dotyczącymi budynków i instalacji wodnych.
2. **ZABRANIA SIĘ** instalowania wyrobu w miejscach, gdzie może zamarznąć.
3. **ZABRANIA SIĘ** instalowania wyrobu na zewnątrz budynków.
4. **ZABRANIA SIĘ** używania nietężejących preparatów na bazie oleju do wykonywania jakichkolwiek połączeń.
5. Aby usunąć zanieczyszczenia z wnętrza rur zasilających, należy je dokładnie przepłukać przed podłączeniem do puszek spłuczkowej pisuaru.
6. Upewnić się, że wyrób jest zainstalowany, przekazany do użytkowania, użytkowany oraz konserwowany zgodnie z zaleceniami.
7. Pełne prace konserwacyjne wymagają zainstalowania wlotowego zaworu odcinającego w łatwo dostępnym miejscu.

INSTALLATION / INSTALLATIE / INSTALLATION / INSTALACJA

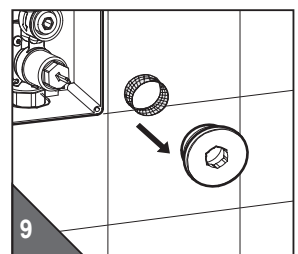
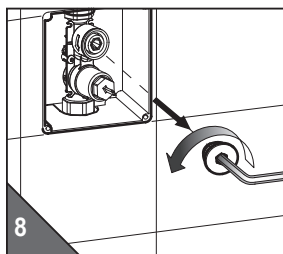
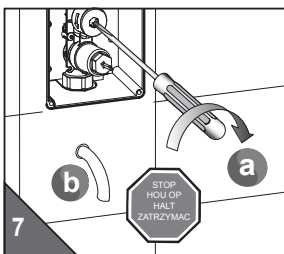
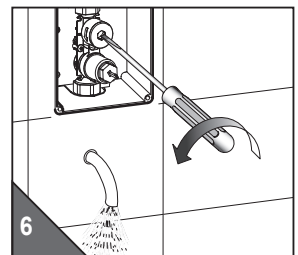
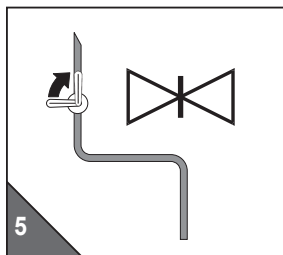
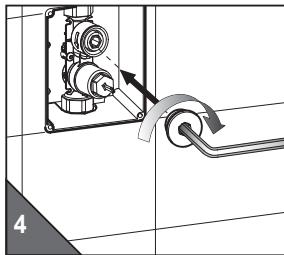
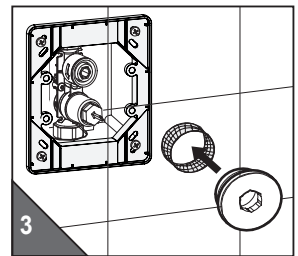
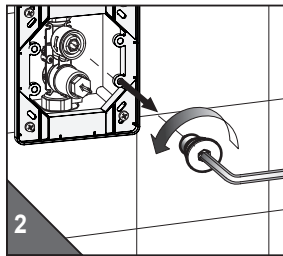
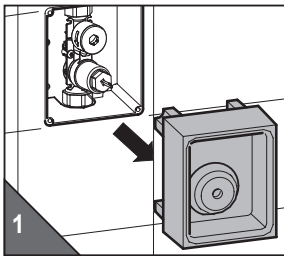

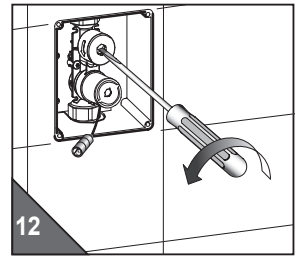
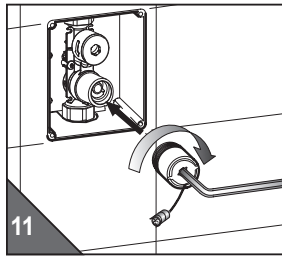
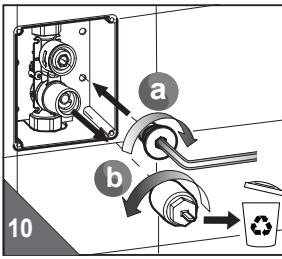

POWER SUPPLY AND COVER PLATE INSTALLATION STROOMVOORZIENING EN INSTALLATIE VAN DE AFDEKPLAAT STROMVERSORGUNG UND ANBRINGEN DER ABDECKUNG INSTALACJA ZASILANIA I PŁYTKI POKRYWY

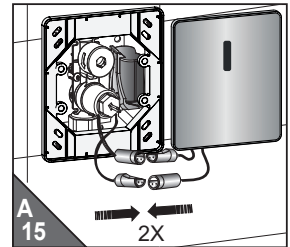
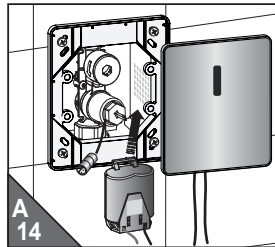
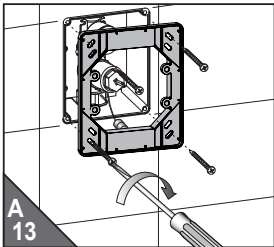

Warning! When mains power supply is fitted within the valve box the mounting plate must be earthed.

Waarschuwing! Wanneer de stroomvoorziening in de klepbox is gemonteerd, moet de montageplaat worden geaard.

Warnung! Wenn die Netzversorgung im Ventilkasten montiert wird, muss die Montageplatte geerdet sein.

Ostrzeżenie! Jeżeli zasilacz sieciowy jest instalowany w puszcze zaworu, płytka mocująca musi być uziemiona.

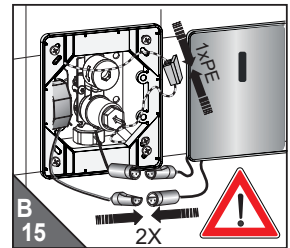
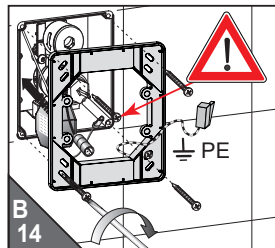
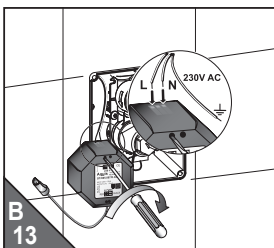

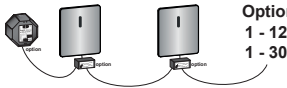

Option / Optie / Option / Opcja
1 - 12
1 - 30

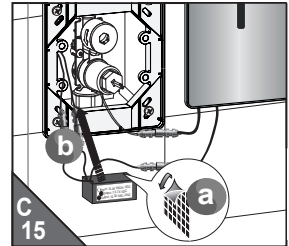
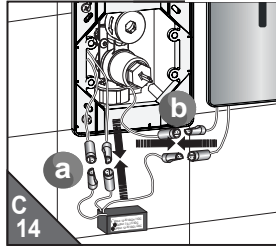
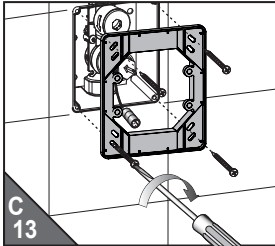

FINAL INSTALLATION / LAATSTE INSTALLATIE / ENDGÜLTIGE INSTALLATION / INSTALACJA KOŃCOWA

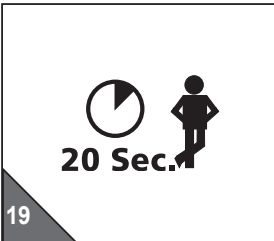
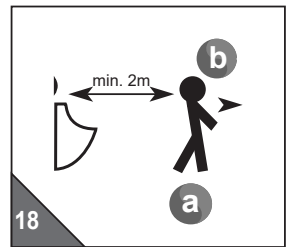
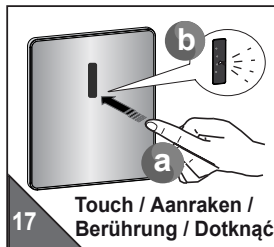
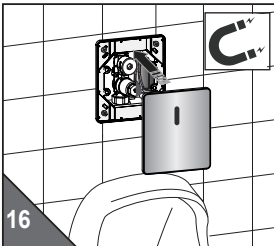

This product is factory set to provide optimum sensor range and flush time. Should you need to alter this please refer to the commissioning instructions available to view or download on our website www.radacontrols.com

Dit product is in de fabriek ingesteld om een optimaal sensorbereik en spoeltijd te bieden. Als u dit moet wijzigen, raadpleegt u de instructies voor inbedrijfstelling die u kunt bekijken of downloaden op onze website www.radacontrols.com

Dieses Produkt ist werkseitig auf optimalen Sensorbereich und optimale Spülzeit eingestellt. Sollten Sie dies ändern müssen, beachten Sie bitte die Inbetriebnahmeanweisungen, die auf unserer Website www.radacontrols.com zur Ansicht oder zum Download zur Verfügung stehen

Optymalny zasięg czujnika oraz czas spłukiwania zostały ustawione fabrycznie. Jeżeli zachodzi potrzeba zmiany ustawień, należy zapoznać się z instrukcjami przekazywania do użytkownika, które można przeczytać lub pobrać na naszej witrynie internetowej www.radacontrols.com

SERVICING / ONDERHOUD / WARTUNG / SERWISOWANIE

Replace the Battery / Vervangen van de Batterij / Batterie ersetzen /
Wymiana baterii

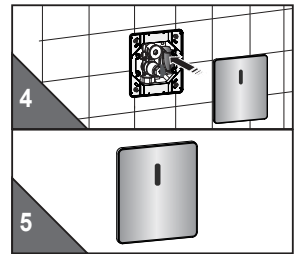
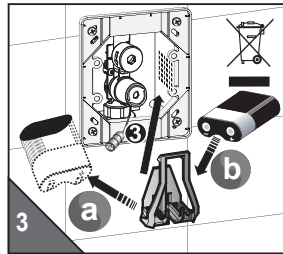
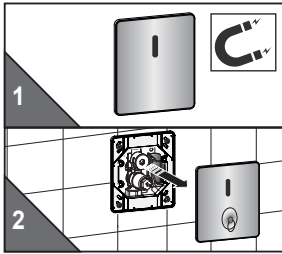

Cleaning the Filters / Schoonmaken van de Filters / Reinigen der Filter /
Czyszczenie filtrów

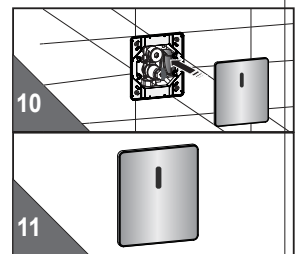
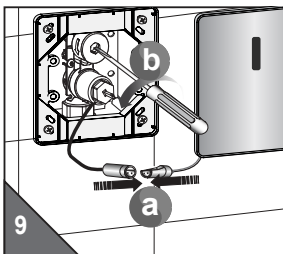
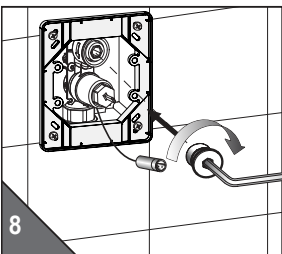
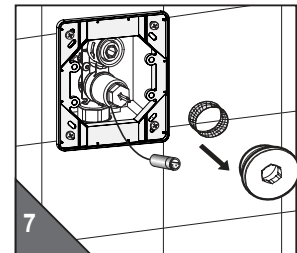
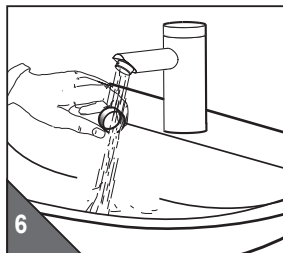
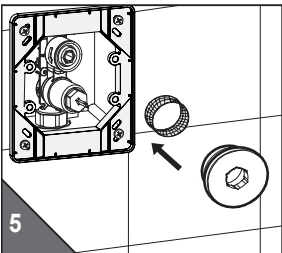
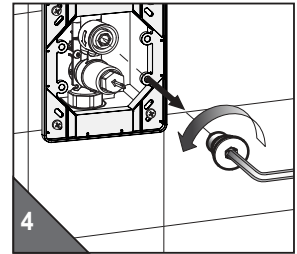
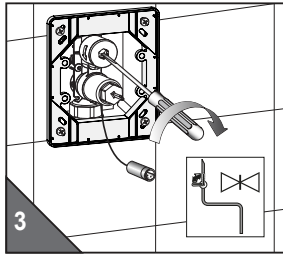
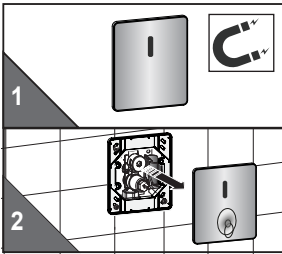

TROUBLE SHOOTING / PROBLEEMOPLOSSEN / PROBLEMBEHANDLUNG / ROZWIĄZYWANIE PROBLEMÓW

Disturbance / Error	Cause	Solution
Valve does not flush	<ul style="list-style-type: none"> • "Temporary off" is activated • Stop valve closed or filter clogged • Battery flat • Power failure 	<ul style="list-style-type: none"> • End "Temporary off" (refer to the Rada Website for Commissioning Instructions) • Open stop valve or clean filter • Change battery • Check power supply
Valve flushes uncontrolled (without use)	<ul style="list-style-type: none"> • Reflection 	<ul style="list-style-type: none"> • Automatic sensor adjustment • Setting the sensor range
Water flows permanently	<ul style="list-style-type: none"> • Valve failed / debris 	<ul style="list-style-type: none"> • Clean / Renew the valve
Red LED flashes	<ul style="list-style-type: none"> • Disconnect power to reset • Battery flat 	<ul style="list-style-type: none"> • Wait 20 min • Change battery

Storing/Fout	Oorzaak	Oplossing
Klep spoelt niet door	<ul style="list-style-type: none"> • „Tijdelijk uit“ is geactiveerd • Stopklep gesloten of filter verstopt • Batterij leeg • Stroomstoring 	<ul style="list-style-type: none"> • Beëindig „Tijdelijk uit“ (Raadpleeg de Rada Website voor Ingebruikname Instructies) • Open stopklep en maak filter schoon • Verwissel batterij • Controleer stroomvoorziening
Klep spoelt ongecontroleerd (zonder gebruik)	<ul style="list-style-type: none"> • Reflectie 	<ul style="list-style-type: none"> • Automatische sensor afstelling • Instellen sensor bereik
Water stroomt continue	<ul style="list-style-type: none"> • Klep uitgevallen/puin 	<ul style="list-style-type: none"> • Schoonmaken/Vernieuwen van de klep
Rode LED knippert	<ul style="list-style-type: none"> • Koppel stroom los om te resetten • Batterij leeg 	<ul style="list-style-type: none"> • Wacht 20 min • Verwissel batterij

Störung/Fehler	Ursache	Lösung
Ventil spült nicht	<ul style="list-style-type: none"> • „Temporär aus“ ist aktiviert • Absperrventil geschlossen oder Filter verstopft • Batterie leer • Ausfall der Stromversorgung 	<ul style="list-style-type: none"> • Ende „Temporär aus“ (Anweisungen zur Inbetriebnahme finden Sie auf der Rada-Website) terminierend aus“ beenden • Absperrventil öffnen oder Filter reinigen • Batterie wechseln • Stromversorgung prüfen
Ventil spült unkontrolliert (ohne Verwendung)	<ul style="list-style-type: none"> • Reflexion 	<ul style="list-style-type: none"> • Automatische Sensoreinstellung • Einstellen des Sensorbereichs
Wasser fließt ständig	<ul style="list-style-type: none"> • Ventil ausgefallen/Ablagerungen 	<ul style="list-style-type: none"> • Ventil reinigen/ersetzen
Rote LED blinkt	<ul style="list-style-type: none"> • Zum Zurücksetzen Stromversorgung unterbrechen • Batterie leer 	<ul style="list-style-type: none"> • 20 min warten • Batterie wechseln

Zakłócenie lub błąd	Przyczyna	Rozwiązanie
Zawór nie spłukuje	<ul style="list-style-type: none"> • Uaktywniono „Tymczasowe wyłączenie” • Zamknięty zawór odcinający lub zablokowany filtr • Rozładowana bateria • Awaria zasilania 	<ul style="list-style-type: none"> • Zakończ „Tymczasowe wyłączenie” (Instrukcje przekazania do użytkownika podano w witrynie internetowej Rada • Otworzyć zawór odcinający lub oczyścić filtr • Wymienić baterię • Sprawdzić zasilanie
Zawór spłukuje w niekontrolowany sposób (gdy urządzenie nie jest używane)	<ul style="list-style-type: none"> • Odbicie 	<ul style="list-style-type: none"> • Automatyeczna regulacja czujnika • Ustawianie zakresu czujnika
Woda płynie cały czas	<ul style="list-style-type: none"> • Uszkodzenie zaworu lub zanieczyszczenia w zaworze 	<ul style="list-style-type: none"> • Oczyszczyć lub wymienić zawór na nowy
Miga czerwona lampka LED	<ul style="list-style-type: none"> • Odłączyć zasilanie, aby zresetować • Rozładowana bateria 	<ul style="list-style-type: none"> • Odczekać 20 minut • Wymienić baterię

Should you need further information on product adjustment please refer to the commissioning instructions available to view or download on our website www.radacontrols.com

Mocht u meer informatie nodig hebben over het aanpassen van het product, raadpleeg dan de instructies voor ingebruikname die u kunt bekijken of downloaden op onze website www.radacontrols.com

Sollten Sie weitere Informationen zur Produkthanpassung benötigen, beachten Sie bitte die Anweisungen zur Inbetriebnahme, die auf unserer Website www.radacontrols.com zur Ansicht oder zum Download zur Verfügung stehen

Jeżeli potrzebne są dodatkowe informacje na temat regulacji produktu, należy zapoznać się z instrukcjami przekazywania do użytkownika, które można przeczytać lub pobrać na naszej witrynie internetowej www.radacontrols.com

CLEANING / SCHOONMAKEN / REINIGUNG / CZYSZCZENIE

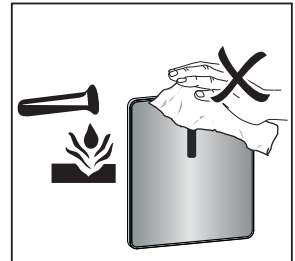
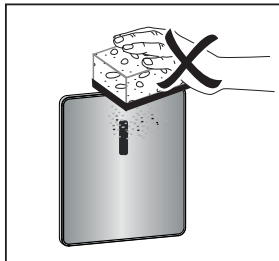
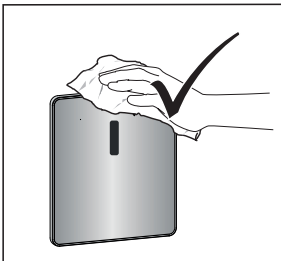

SPARE PARTS / RESERVE ONDERDELEN / ERSATZTEILE / CZĘŚCI ZAMIENNE

1942.037	Battery Holder Complete with Plug / Batterijhouder compleet met Plug / Batteriehalterung komplett mit Stecker / Uchwyt baterii wraz z wtyczką
1942.026	Battery Exchange Set / Batterij Verwissel Set / Batterie-Austauschset / Zestaw do wymiany baterii
1942.038	Mounting Frame / Montage Frame / Montagerahmen / Rama mocująca
1942.039	Valve Dummy / Dummy Klep / Ventilattrappe / Atrapa zaworu
1942.031	Cartridge Valve Complete / Cartridge Klep Compleet / Kartuschenventil komplett / Wkład zaworu kompletny
1942.040	Filter / Filter / Filter / Filtr
1942.041	Maintenance Set Stop Valve / Onderhoud Set Stopklep / Wartungsset Absperrventil / Zestaw do konserwacji zaworu odcinającego
1942.042	Valve Body Complete / Klep Body Compleet / Ventilkörper komplett / Korpus zaworu kompletny
1942.043	Front Panel Stainless Steel / Voorpaneel Roestvrij Staal / Frontplatte aus Edelstahl / Panel przedni ze stali nierdzewnej
1942.044	Electronic Sensor / Elektrische Sensor / Elektronischer Sensor / Czujnik elektroniczny
1942.045	Suction Cup / Zuignap / Saugnapf / Przysawka
1942.046	Concealed Mains Reciever / Verborgen netvoeding-ontvanger / Verdeckter Netzempfänger / Ukryty odbiór zasilania sieciowego

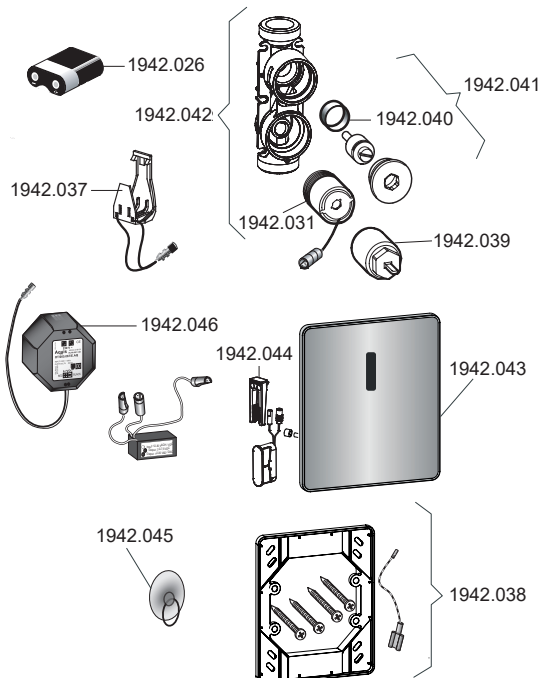

Customer Service

Your product has the benefit of our manufacturer's guarantee which commences from date of purchase or from the date of commissioning when product commissioning has been conducted by the UK Rada Commercial Field Team (available UK Only).

Please visit www.radacontrols.com or contact your local agent for all terms and conditions including details of the Rada commissioning service for the UK

UK Customer Service & Post Installation enquiries

0844 571 1777

Fax: 01242 282595

Email: radacustomerservices@mirashowers.com

Pre-Specification Enquiries

0844 571 1777

Fax: 01242 282404

E-mail: rada_technical@mirashowers.com

By Post: Rada Controls, Cromwell Road, Cheltenham, Gloucestershire GL52 5EP

To Contact Us: Eire Only

Telephone: 01 531 9337

E Mail: CustomerServiceEire@mirashowers.com

<p>de Rada Germany GMBH</p> <p> +49 6103 98040</p> <p> www.rada-armaturen.de</p>	<p>nl Rada Sanitairtechniek B.V. (Netherlands and Belgium)</p> <p> +31 3424 14088</p> <p> www.rada-nl.com</p>	<p>pl Rada Germany GMBH</p> <p> +49 6103 98040</p> <p> www.rada-armaturen.de</p>
--	---	--